

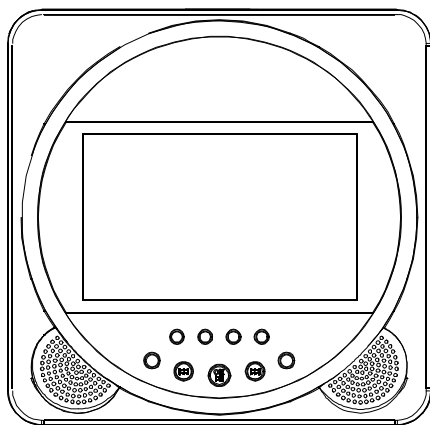

**KS5429-2**

**4.2" WIDE PERSONAL DVD PLAYER**



**Owner's Manual**

## IMPORTANT

Since DVD circuitry may cause interference to other radio tuners nearby, switch this unit off when not in use or move it away from the affected radio tuner.

NOTE: This digital apparatus does not exceed the Class B limits for radio noise emissions from digital apparatus as set out in the Radio Interference Regulations of Industry Canada. These limits are designed to provide reasonable protection against harmful interference in a residential installation. This equipment generates, uses and can radiate radio frequency energy and, if not installed and used in accordance with the instruction, may cause harmful interference to radio communications. However, there is no guarantee that interference will not occur in a particular installation. If this equipment does cause harmful interference to radio or television (which can be determined by turning the equipment off), the user is encouraged to try to correct the interference by one or more of the following measures:

- \* Reorient or relocate the receiving antenna.
- \* Increase the separation between the equipment and receiver.
- \* Connect the equipment into an outlet on a circuit different from that to which the receiver is connected.
- \* Consult the dealer or an experienced radio / TV technician for help.

**Notice:**

This Product incorporates copyright protection technology that is protected by method claims of certain U.S. Patents and other intellectual property rights owned by Macrovision Corporation and other rights owners. Use of this copyright protection technology must be authorized by Macrovision Corporation, and is intended for home and other limited viewing uses only unless otherwise authorized by Macrovision Corporation. Reverse engineering or disassembly is prohibited.

# contents

A. Introduction.....	1
B. Cautions and Warnings.....	1
C. Package Contents.....	5
D. Features.....	5
E. Powering and Charging.....	5
F. Indicators and keys buttons.....	7
G. Basic Operation.....	8
H. Loading and Playing a Disc.....	8
I. Setup.....	9
J. Menu.....	12
K. Playing Audio CDs.....	12
L. Playing MP3 Discs.....	12
M. Playing JPEG files.....	13
N. Connecting to accessories.....	14
O. Specifications.....	15

## A. Introduction

Thank you for choosing our Personal DVD player. The main features include a 4.2" (16:9 aspect ratio) Liquid Crystal Display (LCD) monitor and a DVD player. Please read the entire instruction manual supplied with this product prior to using. The documentation will assist you in installing the system properly to obtain the best equipment performance. Please save this manual for later use.

## B. Cautions and Warnings

**Follow Instructions** -- Follow all operating and maintenance instructions and adhere to all warnings.

**Cleaning** -- Unplug this product from the wall outlet before cleaning. Do not use liquid or aerosol cleaners.

**Accessories** -- Do not use accessories not recommended in this instruction book as they may be hazardous.

**Water and Moisture** -- Hazard of electric shock. Do not use this product near water or in rainy or moist environments.

**Objects and Liquid** -- Never allow objects of any kind or liquids to be pushed or spilled into this product through openings, as they may come into contact with dangerous voltage or other hazards. Do not place objects filled with liquids, such as vases, on the unit.

**Condensation** -- Moisture will form in the operating section of the player if the player is brought from a cool environment into a warm environment or if the temperature of the room rises suddenly. When this happens, the player's performance will be impaired. To prevent this, let the player stand in its new surroundings for about an hour before switching it on, or make sure that the room temperature

rises gradually. Condensation may also form during the summer if the player is exposed to the breeze from an air conditioner. In such cases, change the location of the player.

**Placing or Moving** -- Do not place on an unstable cart, stand, tripod, bracket, or table. The product may fall, causing serious injury to a child or adult, and serious damage to the product. Move product and cart combinations with care. Quick stops, excessive force, and uneven surfaces may cause the product and cart combination to overturn.

**Power Cord Protection** -- Route power cords so that they are not likely to be walked on or pinched by items placed upon or against them. Pay particular attention to plugs and the point where the cords exit the product.

**Lightning** -- For added protection of this product during a lightning storm, or when it is left unattended and unused for long periods of time, disconnect it from the wall outlet. This will prevent damage to the product due to lightning and power-line surges.

**Overloading** -- Do not overload wall outlets and extension cords as this can result in risk of fire or electric shock.

**Servicing** -- Do not service this product yourself. Opening or removing covers may expose you to dangerous voltage points or other hazards. Refer all servicing to qualified service personnel.

**Damage Requiring Service** -- Disconnect this product from the wall outlet and all power sources including batteries, and refer servicing to qualified service personnel under the following conditions:

- a) When the power cord or plug is damaged.
- b) If any liquid has been spilled onto, or objects have fallen into the product.

- c) If the product has been exposed to rain or water.
- d) If the product does not operate normally even if you follow the operating instructions. Adjust only those controls that are covered by the operating instructions. Improper adjustment of other controls may result in damage and will often require extensive work by a qualified technician to restore the product to its normal operating condition.
- e) If the product has been dropped or the cabinet has been damaged.
- f) When the product exhibits a distinct change in performance.

**Replacement Parts** -- When replacement parts are required, be sure the service technician has used replacement parts that are specified or that have the same characteristics as the original part. Unauthorized substitutions may result in fire, electric shock, or other hazards.

**Safety Check** -- Upon completion of any service or repairs to this product, ask the service technician to perform safety checks to ensure that the product is in safe operating order.

**Ventilation** -- To ensure proper ventilation and proper operation, never cover the unit with a cloth or other material and make sure there is a gap of at least 10mm around the outside of the unit.

**Open flames** -- Keep the unit away from open flame sources, such as fire and candles, and do not place open flames on the unit.

## Important Warning

A DVD player is a Class 1 laser product. However, this player uses a visible laser beam, which could cause hazardous radiation exposure. Be sure to operate the player correctly as instructed.

The following caution label is located on the rear panel of the player.



- When this player is plugged into the wall outlet, do not look closely at the disc tray or other openings.
- Use of controls or adjustments or performance of procedures other than those specified herein may result in hazardous radiation exposure.
- Do not open covers and do not repair yourself. Refer servicing to qualified personnel.
- To reduce the risk of fire or electric shock, do not expose this equipment to rain or moisture.
- To reduce the risk of fire or electric shock and annoying interference, use the recommended accessories only.
- Never use this device while driving.
- If the unit is being used by a passenger in your vehicle, be sure that it does not cause distraction to the driver, is secured or held safely, and does not obstruct any safety device (e.g.: airbag, seat belt, etc.)

**Note:** Both the DVD player and disc are coded by region. These region codes must match in order for the disc to play. If the codes don't match, the disc won't play. This unit's region code is 1. DVD's with other region codes cannot be played in this unit.



## C. Package Contents

- | 1 x 4.2" LCD Monitor & DVD Player
- | 1 x AC to DC Adapter
- | 1 x Owner's Manual
- | 1 x AV Cable
- | 1 x Cigarette Lighter Adapter

## D. Features

- | Compact Portable
- | Multi-function key buttons
- | Steady kickstand for desktop use
- | High resolution picture
- | Built-in Rechargeable battery (Li-Ion)

## E. Powering and Charging

### 1. Powering

#### Indoor use

Plug one end of the AC to DC adapter into the DC jack on the right side of the unit, and plug the other end into the AC power outlet. Then, Slide the ON/OFF switch to ON position.

#### Outdoor use

Plug one end of the car cord to the DC jack on the unit, and plug the other end into cigarette lighter jack in car. Then, Slide the ON/OFF switch to ON position.

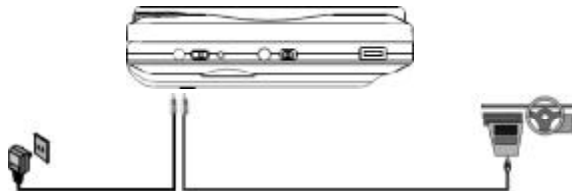

#### From built-in battery

Do not use the AC adaptor. Switch ON/OFF to ON. If the battery has been charged, it will power the unit.

## **2. Charging**

A built-in rechargeable battery (Li-Ion) is included for portable use. A fully charged battery can support about 2 hours of playtime.

When the built-in battery cannot power the unit or is used for the first time, recharge it.

- 1) Switch ON/OFF to OFF.
- 2) Connect the AC adaptor to the DC jack and a standard wall outlet.  
The red indicator will light up. Once fully recharged, the red light will turn off.
- 3) Disconnect the AC adapter to stop charging.

Note: It usually takes about 5 hours to charge the battery.

Note: Charge the battery for at least 8 hours before you use it for the first use.

## F. Indicator and key buttons

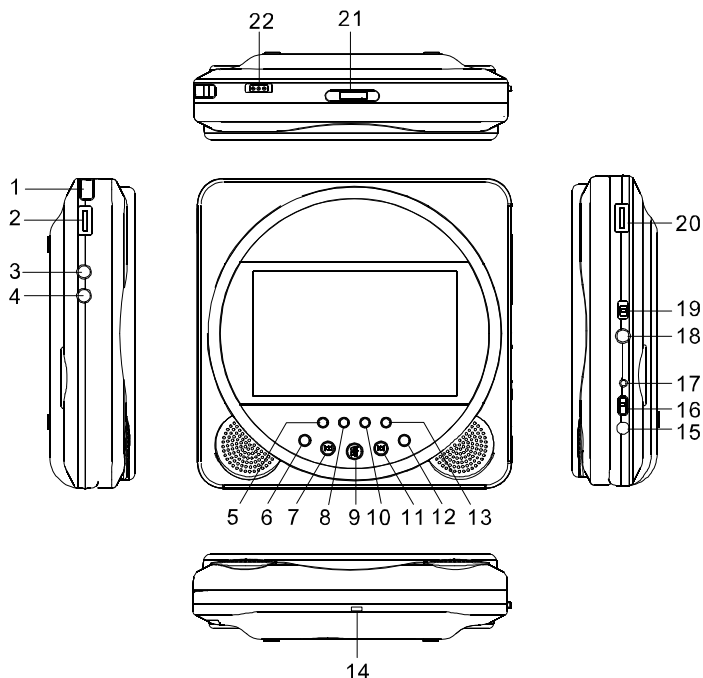

- |                         |                           |
|-------------------------|---------------------------|
| 1) Lanyard Bar          | 12) Menu Button           |
| 2) Volume +/-           | 13) Right/Forward Button  |
| 3) Headphone Jack 1     | 14) Charge Indicator      |
| 4) Headphone Jack 2     | 15) DC 9V Jack            |
| 5) Up Button            | 16) Power ON / OFF Switch |
| 6) Setup Button         | 17) Power Indicator       |
| 7) Previous Button      | 18) AV Jack               |
| 8) Down Button          | 19) AV In/Out Switch      |
| 9) Play/Pause Button    | 20) Brightness +/-        |
| 10) Left/Reverse Button | 21) Open Switch           |
| 11) Next Button         | 22) Hold Switch           |

## G. Basic Operation

POWER	Turn the unit on or off.
OPEN	Load or remove the disc.
PLAY	Play or execute item or setting.
PAUSE	Pause.
NEXT	Go to the next chapter, track, or scene during playback.
PREVIOUS	Go back to the previous chapter, track, or scene during playback.
LEFT/RIGHT/UP/DOWN	Menu navigation.
MENU	Display the main menu of the disc.
SETUP	Display the setup menu to select and set item, and to exit the setup menu.
HOLD	Lock keys.

## H. Loading and Playing a Disc

1. After connecting power to the unit, turn on the DVD player. The power indicator will light up.
2. Open the disc tray by sliding OPEN, and place a disc into the tray with the label side facing up.
3. Close the tray. The unit will load the disc and start playing.
4. Adjust the BRIGHTNESS and VOLUME controls.
5. To stop the disc press and hold the PLAY/PAUSE button for about 3 seconds when the disc is playing.

## I. Setup

Press **SETUP** to display the main screen of the Setup Menu on the screen. Press **SETUP** again to exit the Setup Menu, and the unit will resume its last playback mode.

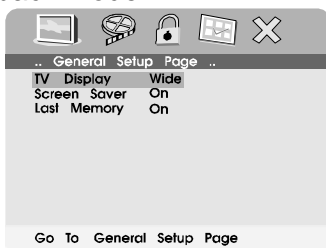

### Main Setup Menu Screen

Note: To use the setup menu, remove all discs.

1) Press **SETUP**. The General Setup Page will display on the screen.

a) Select **TV Display** using the **UP/DOWN** button, and then press **RIGHT** to enter the sub menu. Select the TV display mode on the screen using **UP/DOWN**, and press **ENTER** to confirm the setting. Press **LEFT** to return.

- | Normal/PS: When the player is connected to a normal TV, a wide picture appears on the full screen.
- | Normal/LB: When the player is connected to a normal TV, a wide picture appears on the screen with a black strip at both the top and bottom of the screen.
- | Wide: When the player is connected to a wide screen TV, a wide picture appears on the full screen.

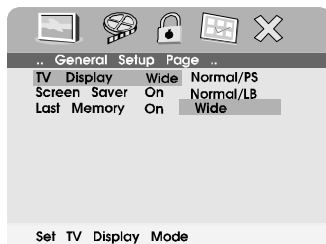

### TV Display Screen

- b) Use the same steps as above to select Screen Saver mode On or Off.

On: Enables screen saver

Off: Disables screen saver

**Note:** The DVD player will enter the Screen Saver mode after approximately five minutes if the same image remains on the screen.

- c) Use the same steps as above to select Last Memory mode On or Off.

On: The player returns to the last position on the disc.

Off: The player does not return to the last position on the disc.

**Note:** The Last Memory functions only when power is on and the disc is not removed.

- 2) Select Video Quality Setup by using the LEFT/RIGHT button to set Brightness, Contrast, Hue and saturation.



**Video Quality Setup Screen**

- 3) Select Password, then input Old Password or Default Password and New password as prompted on the screen.



## Password Change Menu Screen

### Note:

The Default Password is Left, Left, Menu, Right. This password is always effective even after you have selected your own password and changed it. To avoid others using the default password to set the parental level and change the password, you can record this default password in other place and delete it from this manual. Some discs can be limited depending on the age of users while some discs cannot. If you want to change the password, only Left, Right and Menu are available.

- 4) With no disc playing, select Preference to choose Audio language, Subtitle language, Disc Menu language, Parental level and Default setting.

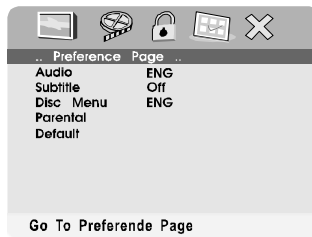

### Note:

1. Language and subtitle selections are available only for discs that are recorded in the languages listed above. If the selected language is not available, the player will play and display on the screen the original language recorded in the disc.
2. The Parental setup 8 levels are listed from the lowest level (1 Kid Safe) to the highest level (Adult). Enter a 4 digit password ( Left, Left, Menu, Right) to change it and the level of 8 Adult is default setting.  
Especially if the unit don't allow to play a disc since the parental lock, you can input the correct password to pass the inspection.

## J. Menu

When you play a DVD, disc's main menu will appear on the screen of your TV or Monitor. The contents of the menu vary from disc to disc. Press MENU during playback to display the main menu. Some DVDs only allow you to select disc playback options using the DVD's main menu.

## K. Playing Audio CDs

When playing an audio CD, the screen will display the elapsed playback time of the current track. Use Pause, Previous, and Next to navigate through the CD.

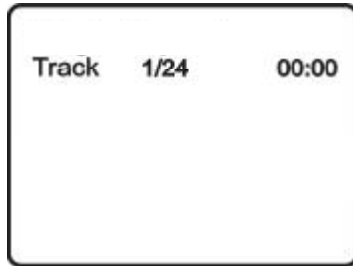

**CD Playing Screen**

## L. Playing MP3 Discs

CD-R /RW discs that have been encoded in MP3 format are compatible with this system. When you insert an MP3 CD, the DVD player will initialize the disc and the directory (folder) will be shown on the TV screen.

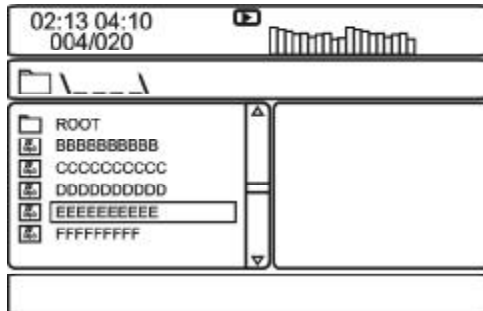



**MP3 MENU Screen**



When an MP3 disc is inserted into the unit, the menu screen appears and plays the MP3 tracks automatically. You can use the menu screen to change folders and songs. The system will play the songs in the order they were burned onto the disc.

1. Press the up or down button to choose a folder from the folder list on the left side of the screen.
2. Press OK to select the highlighted folder. The songs available under the folder will be listed.
3. Use the up and down buttons to choose a song from the list. Press OK to select and begin playback of the highlighted song.
4. Press NEXT to move to the next song. Press the PREVIOUS to move to the beginning of the previous song.

## NOTICE

-  icon in front of a file name indicates that this is a folder, not an MP3 file.
-  in front of a file name indicates that this is an MP3 file.

## M. Playing JPEG files

- 1) Load a JPEG Disc into the tray.
- 2) Select a JPEG file by pressing UP and DOWN.
- 3) You can preview the JPEG file by pressing PLAY or OK.
- 4) Press MENU to view the JPEG files. A menu will appear on the screen. Press PLAY to return.
- 5) Press PLAY, to play the JPEG file.

## N. Connecting to accessories

### 1. Output

You can connect the DVD player to a TV to enjoy high quality stereo sound and picture on another monitor. Switch the AV IN/OUT switch to Out so that the unit can output signals.

Connect one end of the AV cable (3.5MM jack) into the unit's AV Socket. Connect the other end to the AV INPUT Jacks on your TV or Monitor through an optional RCA output cable (white = left channel, red = right channel, yellow=video).

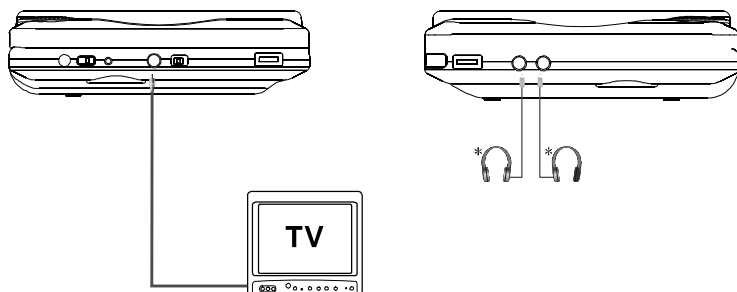

**Note:** You may use optional wired headphones with the unit. Simply plug the headset into Headphone jack on the left side of the player's screen.

**Note:** Plugging into headphone jack 1 disables the internal speakers.

### 2. Input

When the IN/OUT switch is in the IN position, the unit can receive AV signals.

You can connect the DVD player to a game/camcorder through the AV jack. Connect the AV Cable 3.5mm jack into the DVD AV socket. Then, connect the three colour corresponding plugs to the AV Output Jacks on your game/camcorder or other equipment.

## O. Specifications

Compatible Discs: DVD/CD/MP3

Signal system: NTSC

Panel size: 4.2 inch

Frequency response: 20 Hz to 20 kHz

Video output: 1 V<sub>p-p</sub>/75 Ohm, unbalanced

Audio output: 1.4V<sub>rms</sub>/10kOhm

Audio S/N: Better than 60 dB

Dynamic range: Better than 85 dB

Laser: Semiconductor Laser, Wave Length: 650 nm/795 nm

Power source: DC 9V

Power consumption: 7.5 W

Operating temperature: 5~35°C

Weight: 0.46 kg

Dimensions (W x D x H): 144 x 142 x 40 mm

Panel Pixels: 960 x 234



## HOME ENTERTAINMENT WARRANTY

We appreciate your purchase of a Koss Home Entertainment product. We take pride in the quality of our products and have manufactured your new Home Entertainment unit to exacting quality standards. We feel confident that in normal use, it will provide you with satisfactory performance. However, should you experience difficulty, you are protected under the provisions of this warranty.

Koss Home Entertainment products are warranted against manufacturing defects in materials and workmanship in normal use for the following period from the date of purchase by the original user, and is conditional upon the unit being installed and used as directed in the instruction manual.

Product	Parts and Labour
Audio Products	1 Year
Remote Control Unit	90 Days
Clock Radios	1 Year
Car Audio	1 Year
Headphones	90 Days
Home Theatre Products	1 Year
DVD Players	1 Year
Portable DVD Players	1 Year

Koss's obligation under this warranty shall be limited to the repair, including all necessary parts and the cost of the labour connected therewith, or at our option the exchange of any Home Entertainment product which shows evidence of a manufacturing defect within the warranty period.

Replacement parts, furnished in connection with this warranty shall be warranted for a period equal to the unexpired portion of the original equipment warranty.

### CUSTOMER OBLIGATIONS

This warranty applies to the product from the original date of purchase at retail. Therefore, the owner must provide a copy of the original, dated bill of sale. No warranty service will be performed without a bill of sale. Transportation to and from the service depot is the responsibility of the owner, as is removal and installation of Car Audio and Home Theatre products.

### WARRANTY EXCLUSIONS

This warranty is extended to Koss Home Entertainment products purchased and used in Canada. This warranty shall not apply to appearance or accessory items including but not limited to: antenna, cabinet, cabinet parts, knobs, batteries, connecting cables, cassette tapes, compact discs. This warranty shall, in addition, not apply to damages due to handling, transportation, unpacking, set-up, installation, customer adjustments that are covered in the instruction book, repair or replacement of parts supplied by other than the Koss authorized service depot, any malfunction or failure caused by or resulting from abnormal environmental conditions, improper unauthorized service, improper maintenance, modifications or repair by the consumer, abuse, misuse, neglect, accident, fire, flood, or other Acts of God, and incorrect line voltage.

This Home Entertainment product is only warranted to the original retail purchaser. This warranty becomes void in the event of commercial or rental use. This warranty becomes void in the event serial numbers are altered, defaced or removed.

Koss reserves the right to make changes in design or to make additions to or improvements upon this product without incurring any obligation to install the same on products previously manufactured. The foregoing is in lieu of all other warranties expressed or implied and Koss neither assumes nor authorizes any person to assume for it any other obligation or liability in connection with the sale or service of this product. In no event shall Koss or its Koss dealers be liable for special or consequential damage arising from the use of this product, or for any delay in the performance of this warranty due to cause beyond our control.

The purchaser may have other rights under existing provincial or federal laws, and where any terms of this warranty are prohibited by such laws, they are deemed null and void, but the remainder of the warranty shall remain in effect.

### HOW TO OBTAIN SERVICE

Should this product require service, you may obtain specific information on how to obtain service by contacting the Koss Dealer from whom this product was purchased, or by contacting us directly:

#### SONIGEM SERVICE

300 Alden Road  
Markham, Ontario  
L3R 4C1

PHONE: (905) 940-5089 FAX: (905) 940-2303  
1-800-287-4871



**KS5429-2**

**LECTEUR DVD PORTATIF AVEC ÉCRAN  
PANORAMIQUE DE 4,2 PO**

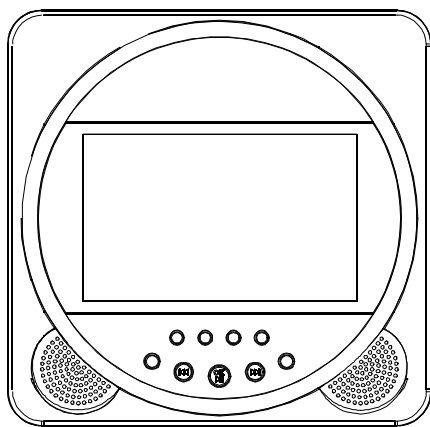

**GUIDE D'UTILISATION**

## **IMPORTANT**

Puisque les circuits de ce lecteur DVD peuvent causer des interférences aux autres syntoniseurs de radio se trouvant à proximité, mettez cet appareil hors tension lorsque vous ne l'utilisez pas ou déplacez-le du syntoniseur de radio qui reçoit les parasites.

**REMARQUE** : Cet appareil numérique s'avère conforme aux restrictions de classe B se rapportant aux bruits radioélectriques causés par les équipements numériques, conformément aux règlements sur les interférences radioélectriques mis en vigueur par Industrie Canada. Ces restrictions ont été instaurées pour offrir une protection raisonnable contre les interférences nuisibles au sein d'une installation résidentielle. Cet appareil génère, utilise et émet des fréquences radio et s'il n'est pas installé et utilisé selon les instructions de ce guide, il peut causer des parasites nuisibles aux radiocommunications. Toutefois, rien ne garantit que des parasites ne surviendront pas dans une installation particulière. Si cet appareil cause des interférences nuisibles à la réception de la radio ou du téléviseur lorsque vous utilisez ceux-ci (ce que vous pouvez déterminer en mettant l'appareil sous et hors tension), nous vous invitons à essayer l'une des mesures correctives suivantes :

- Réorientez ou déplacez l'antenne de réception.
- Éloignez l'appareil du composant qui reçoit les ondes ou vice versa.
- Raccordez l'appareil sur une prise de courant ou un circuit électrique différent de celui du composant qui reçoit les parasites.
- Consultez le marchand qui vous a vendu l'appareil ou un technicien spécialisé dans le service des radios/téléviseurs.

**Avis :**

Cet appareil contient de nombreuses innovations technologiques protégées par certains brevets américains et d'autres droits d'auteur appartenant à Macrovision Corporation et à d'autres propriétaires. Seule Macrovision Corporation peut, à sa discrétion, autoriser l'utilisation de cette technologie brevetée, qui ne peut être utilisée que pour l'usage domestique ou autre usage limité tel que stipulé par MacroVision. Il est défendu de démonter cet appareil à des fins de contrefaçon industrielle ni pour en étudier ou copier les principes d'ingénierie utilisés dans sa fabrication.

## **Table des matières**

A. Introduction.....	1
B. Mises en garde et avertissements.....	1
C. Contenu de l'emballage.....	5
D. Fonctions.....	5
E. Mise en marche et recharge.....	5
F. Voyants et touches.....	7
G. Fonctionnement de base.....	8
H. Charger et jouer un disque.....	8
I. Réglages.....	9
J. Menu.....	12
K. Jouer les CD audio.....	12
L. Jouer les disques MP3.....	12
M. Jouer les fichiers JPEG.....	13
N. Raccord aux accessoires.....	14
O. Spécifications .....	15



## **A.Introduction**

Nous vous remercions d'avoir acheté ce lecteur DVD portable. Ses fonctions principales comprennent un écran à cristal liquide 'ACL' panoramique (rapport d'aspect de 16:9) de 4,2 po et un lecteur DVD. Veuillez lire attentivement ce guide et en entier avant de procéder à l'utilisation de votre nouveau lecteur. La documentation ci-jointe vous aidera à optimiser la performance de votre appareil. Veuillez sauvegarder ce guide pour toute référence ultérieure.

## **B.Mises en garde et avertissements**

**Suivez les instructions** — Veuillez suivre toutes les instructions se rapportant au fonctionnement et à l'entretien et respectez tous les avertissements.

**Le nettoyage** — Débranchez le cordon d'alimentation de la prise électrique avant de nettoyer l'appareil. N'utilisez pas de solvants ni d'abrasifs liquides ou en aérosols.

**Accessoires** — Afin d'éviter les risques de blessures corporelles et de dommages, n'utilisez que des accessoires et fixations recommandés par le fabricant.

**Eau et humidité** — Risque d'électrocution. N'utilisez pas ce produit près de l'eau ni dans les environnements pluvieux ou humides.

**Insertion d'objets et de liquides** — N'enfoncez jamais d'objets à travers les ouvertures de cet appareil et ne renversez jamais de liquide dans ce produit, car ils pourraient entrer en contact avec des points de tension dangereux ou causer des courts-circuits. Ne pas déposer d'objets remplis de liquides, tels que des vases, sur cet appareil.

**Condensation** — Il peut y avoir formation d'humidité dans la section du fonctionnement de ce lecteur si vous déplacez celui-ci d'un environnement frais à un environnement plus chaud ou si la température augmente soudainement au sein d'une pièce. Lorsque ceci se produit, la performance du lecteur en sera réduite. Afin d'empêcher ceci, laissez le lecteur reposer dans son nouvel environnement pendant environ une heure avant de le mettre en marche ou assurez-vous d'augmenter graduellement la température de la pièce.

La condensation peut également se former pendant l'été lorsque l'appareil est exposé à l'air frais provenant d'un climatiseur. Dans de tels cas, changez le lecteur de place.

**Installation et déplacement** — Ne déposez pas cet appareil sur un chariot, un trépied, une monture de fixation, ou un meuble instable. L'appareil pourrait tomber, blesser quelqu'un, et s'endommager sérieusement. Ne l'installez que sur une table, un trépied ou monture recommandé par le fabricant, ou vendu avec le produit. Déplacez avec soin tout chariot pouvant recevoir l'appareil. Vous pouvez renverser le chariot si vous l'arrêtez brusquement, si vous employez une force excessive ou si vous le déplacez sur une surface inégale.

**Protection du cordon d'alimentation** — Vous devez acheminer les cordons d'alimentation de façon à ce qu'ils ne soient pas pincés ni écrasés par des objets placés par-dessus. Portez une attention particulière aux prises murales et aux points précis où ils sortent de l'appareil.

**Les éclairs** — Afin d'être encore plus prudent pendant les orages, ou lorsque vous ne vous servez pas de l'appareil pour une longue période de temps, débranchez la fiche de la prise électrique et déconnectez l'antenne ou le système de câblo-diffusion. Ceci aidera à minimiser les dommages que causent les éclairs et les surcharges de tension.

**Surcharges** — N'encombrez pas les prises électriques et les cordons d'extension, car il y a risque d'incendie ou d'électrocution.

**Le service** — Ne tentez jamais de réparer vous-même cet appareil, car ouvrir le couvercle de celui-ci pourrait vous exposer à des tensions néfastes ou autres dangers similaires. Consultez un technicien qualifié pour tout appel de service.

**Dommmages nécessitant des réparations** — Débranchez l'appareil de la prise de courant ou retirez les piles et consultez un technicien qualifié dans les cas suivants :

- a) Lorsque le cordon d'alimentation CA est endommagé.
- b) Si vous avez renversé du liquide dans l'appareil.
- c) Si l'appareil a été laissé sous la pluie ou échappé dans l'eau.
- d) Si l'appareil ne fonctionne pas normalement après avoir suivi les instructions du manuel. N'ajustez que les commandes qui sont décrites dans le manuel d'instructions, car un ajustement incorrect de commandes inaccessibles pourrait endommager l'appareil. Le technicien devra par la suite effectuer des réparations plus substantielles sur l'appareil afin de lui redonner son état original.
- e) Si l'appareil a été échappé ou le boîtier, endommagé.
- f) Lorsque l'appareil démontre une diminution nette de sa performance.

**Pièces de rechange** — Lorsque vous avez besoin de pièces de rechange, assurez-vous que le technicien s'est servi de pièces approuvées par le fabricant ou qui possèdent les mêmes spécifications que les pièces d'origine. Toute mauvaise substitution pourrait constituer des risques d'incendie, d'électrocution ou autres dangers.

**Vérification préventive** — Lorsqu'une réparation ou un entretien a été effectué sur l'appareil, demandez au technicien de faire des vérifications préventives pour vous assurer que l'appareil est en bon état de marche.

**Aération** — Pour assurer une aération adéquate, ne déposez pas l'appareil sur un lit, divan, tapis ou toute autre surface similaire et ne le recouvrez pas d'un chiffon ou tout autre matériel. De plus, allouez un espace de dégagement d'au moins 10 mm autour de l'appareil.

**Flammes vives** — Tenez l'appareil éloigné des flammes vives, telles que celles dégagées par un feu, des chandelles ou un briquet et ne déposez pas d'objets dégagant des flammes vives sur l'appareil.

## **Avvertissement important**

Un lecteur DVD est un produit laser de classe 1. Toutefois, ce lecteur utilise un faisceau laser invisible pouvant vous exposer à des radiations dangereuses. Assurez-vous de faire fonctionner ce lecteur en suivant les directives et mises en garde énoncées dans ce guide. L'étiquette suivante est située sur le panneau arrière du lecteur.



### **PRODUIT LASER DE CLASSE 1**

- Lorsque ce lecteur est branché dans une prise murale, ne fixez pas de près le plateau du disque ou les autres ouvertures.
- L'utilisation ou le réglage de commandes, ainsi que l'exécution de procédures autres que celles mentionnées dans les présentes, peut vous exposer à des radiations dangereuses.
- N'ouvrez pas les couvercles et ne tentez pas de réparer vous-même l'appareil. Consultez un technicien qualifié pour tout appel de service.
- Afin de réduire les risques d'incendie ou d'électrocution, n'exposez pas l'appareil à la pluie ni aux sources d'humidité.
- Afin de réduire les risques d'incendie ou d'électrocution, ainsi que les interférences nuisibles, n'utilisez que les accessoires recommandés par le fabricant.
- N'utilisez jamais cet appareil en conduisant.
- Si l'appareil est utilisé par un passager dans le véhicule, assurez-vous que cela ne cause pas de distractions au chauffeur et que celui-ci soit installé ou retenu solidement. De plus, vérifiez s'il n'obstrue pas les dispositifs de sécurité du véhicule (par exemple, les sacs gonflables, les ceintures de sécurité, etc.).

**Remarque :** Puisque le lecteur DVD et le disque sont encodés par région mondiale, ces codes doivent être similaires pour que le disque puisse être lu. Si le code ne sont pas identiques, le disque ne pourra pas être joué. Le code de région de l'appareil est '1'. Les lecteurs DVD dotés de codes de région différents ne pourront pas être lus dans l'appareil.

## C. Contenu de l'emballage :

- 1 x lecteur DVD et écran ACL de 4,2 po
- 1 x adaptateur secteur CA à CC
- 1 x guide d'utilisation
- 1 x câble AV
- 1 x adaptateur d'allume-cigare

## D. Fonctions

- Lecteur compact et portable
- Touches multifonctions
- Support stable pour l'utilisation sur un bureau
- Image à haute résolution
- Pile rechargeable au lithium-ion intégrée

## E. Mise en marche et recharge

### 1. Mise en marche

#### Utilisation à l'intérieur

Branchez l'une des extrémités de l'adaptateur CA à CC dans la prise CC située à la droite de l'appareil, et branchez l'autre extrémité dans la prise de courant CA. Ensuite, glissez l'interrupteur de mise en marche/arrêt à la position de marche 'ON'.

#### Utilisation à l'extérieur

Branchez l'une des extrémités du cordon pour l'auto dans la prise CC de l'unité et branchez l'autre extrémité, dans la prise d'allume-cigarette de l'auto. Ensuite, glissez l'interrupteur de mise en marche/arrêt à la position de marche 'ON'.

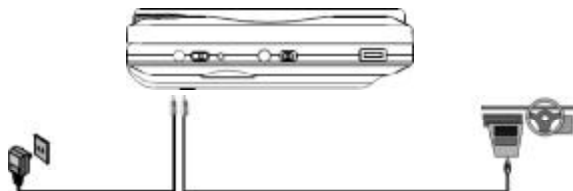

### À partir du bloc-piles intégré

N'utilisez pas l'adaptateur secteur CA. Mettez l'interrupteur de mise en marche/arrêt à 'ON'. Si le bloc-piles est chargé, l'appareil se mettra en marche.

## 2.Charge

Le bloc-piles rechargeable intégré (au lithium-ion) est fourni pour transporter l'appareil avec vous. Un bloc-piles pleinement chargé peut procurer une autonomie maximale de deux heures.

Lorsque le bloc-piles intégré est épuisé ou s'il est utilisé pour la première fois, vous devez le recharger.

- 1) Mettez l'interrupteur de mise en marche/arrêt à la position 'OFF' (hors tension).
- 2) Raccordez l'adaptateur secteur CA à la prise CC de l'appareil et à la prise de courant standard. Le voyant rouge s'allumera. Lorsque le bloc-piles est pleinement chargé, le voyant rouge s'éteindra.
- 3) Débranchez l'adaptateur secteur CA afin d'arrêter la charge.

**Remarque :** Il faut environ cinq heures pour recharger pleinement le bloc-piles.

**Remarque :** Chargez le bloc-piles pendant au moins huit (8) heures avant la première utilisation.

## F. Voyants et touches

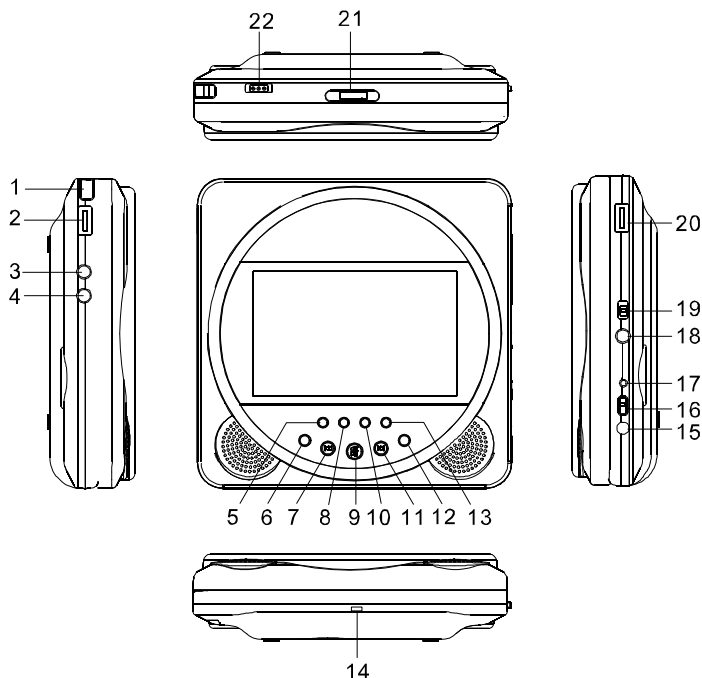

- |   |   |
|---|---|
| 1) Barre de retenue pour dragonne         |   |
| 2) Augmentation/diminution du volume      |   |
| 3) Prise de casque d'écoute 1             |   |
| 4) Prise de casque d'écoute 2             |   |
| 5) Touche d'augmentation                  | 15) Prise de 9 V CC                           |
| 6) Touche des réglages                    | 16) Interrupteur de mise en marche/arrêt      |
| 7) Touche 'précédent'                     | 17) Voyant de mise en marche                  |
| 8) Touche de diminution                   | 18) Prise AV                                  |
| 9) Touche de lecture/pause                | 19) Commutateur d'entrée/sortie AV            |
| 10) Touche de déplacement à gauche/recul  | 20) Augmentation/diminution de la luminosité  |
| 11) Touche 'suivant'                      | 21) Commutateur d'ouverture                   |
| 12) Touche du menu                        | 22) Commutateur de verrouillage des fonctions |
| 13) Touche de déplacement à droite/avance |   |
| 14) Voyant de charge                      |   |

## G. Fonctionnement de base

MISE EN MARCHÉ	Permet de mettre l'appareil en marche/arrêt.
OUVERTURE	Permet de charger ou retirer un disque.
LECTURE	Permet de jouer un disque ou exécuter l'option ou le réglage.
PAUSE	Permet d'effectuer une pause.
SUIVANT	Permet d'aller au chapitre, à la piste ou à la scène suivante pendant la lecture.
PRÉCÉDENT	Permet d'aller au chapitre, à la piste ou à la scène précédente pendant la lecture.
DÉPLACEMENT À GAUCHE/DROITE/HAUT/BAS	Sens de la navigation au sein des menus
RÉGLAGES	Permet d'afficher le menu des réglages afin de choisir et ajuster une option. Permet de quitter le menu des réglages.
VERROUILLAGE	Permet de verrouiller les touches.

## H. Charger et jouer un disque

1. Après avoir branché le courant à l'appareil, mettez le lecteur DVD en marche. Le voyant de mise en marche/arrêt s'allumera.
2. Ouvrez le plateau du disque en glissant le commutateur à la position 'OPEN' et insérez un disque dans le plateau, côté de l'étiquette vers le haut.
3. Fermez le plateau. L'appareil chargera le disque et lancera la lecture.
4. Ajustez les commandes de LUMINOSITÉ et de VOLUME.
5. Pour arrêter le disque pendant la lecture, appuyez sur la touche PLAY/PAUSE et maintenez-la enfoncée pendant environ trois secondes.



## I. Réglages

Appuyez sur la touche des réglages 'SETUP' afin d'afficher l'écran principal du menu des réglages. Appuyez de nouveau sur 'SETUP' afin de quitter le menu des réglages et l'appareil reprendra son dernier mode de lecture.



### Écran principal du menu des réglages

**Remarque :** Pour utiliser le menu des réglages, retirez le disque.

1) Appuyez sur 'SETUP'. La page générale des réglages sera affichée à l'écran.

a) Choisissez l'option d'affichage du téléviseur 'TV Display' à l'aide des touches d'augmentation/diminution, puis appuyez sur la touche de navigation à DROITE pour entrer dans le menu secondaire. Choisissez le mode d'affichage du téléviseur à l'écran à l'aide des touches d'augmentation/diminution et appuyez sur 'ENTER' pour confirmer le réglage. Appuyez sur la touche de déplacement à GAUCHE pour retourner.

- Normal/Recadrage plein écran 'PS' : Lorsque le lecteur est raccordé à un téléviseur normal, un écran élargi (panoramique) apparaît à l'écran.
- Normal/Boîte aux lettres 'LB' : Lorsque le lecteur est raccordé à un téléviseur normal, un écran élargi apparaît à l'écran en affichant une bande noire dans le haut et le bas de l'écran.
- Élargi : Lorsque le lecteur est raccordé à un téléviseur panoramique, un écran élargi apparaît à l'écran.

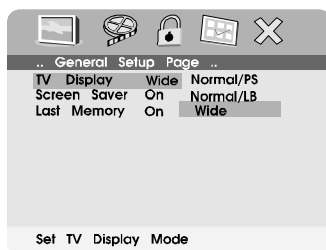

### Écran d'affichage du téléviseur

b) Suivez les étapes ci-dessus afin de choisir l'activation 'ON' ou la désactivation 'OFF' du mode d'écran de veille.

Activation 'ON' : Active l'écran de veille.

Désactivation 'OFF' : Désactive l'écran de veille.

**Remarque** : Si la même image demeure à l'écran, le lecteur DVD entrera en mode d'écran de veille après environ cinq minutes.

c) Suivez les étapes ci-dessus pour choisir le mode d'activation 'ON'/désactivation 'OFF' de la position en mémoire.

Activation 'ON' : Le lecteur retourne à la dernière position sur le disque.

Désactivation 'OFF' : Le lecteur ne retourne pas à la dernière position sur le disque.

**Remarque** : La dernière position en mémoire ne fonctionne que lorsque l'appareil est en marche et le disque, présent à l'intérieur.

2) Choisissez les réglages de la qualité vidéo à l'aide de la touche 'GAUCHE/DROITE' afin de régler la luminosité, le contraste, la teinte et la saturation des couleurs.



### Écran des réglages de la qualité vidéo

3) Choisissez le mot de passe, puis entrez l'ancien mot de passe ou le mot de passe par défaut, ainsi que le nouveau mot de passe, selon les invitations à l'écran.



## Écran du menu de changement du mot de passe

### Remarque :

Par défaut, le mot de passe est la touche 'gauche, gauche, menu, droite'. Ce mot de passe est toujours en vigueur, même après avoir choisi et changé votre propre mot de passe. Pour éviter que d'autres personnes puissent utiliser le mot de passe par défaut pour régler le niveau de contrôle parental et changer le mot de passe, vous pouvez inscrire ce mot de passe par défaut à un endroit différent et l'effacer de ce guide. Le visionnement de certains disques peut être restreint selon l'âge des spectateurs, tandis que cela peut être impossible pour d'autres disques. Si vous désirez changer le mot de passe, seules les touches 'gauche', 'droite' et 'menu' sont disponibles.

4) Lorsque aucun disque ne joue, choisissez les 'Préférences' pour choisir le langage audio, le langage des sous-titres, le langage du menu des disques, le contrôle parental et le réglage par défaut.

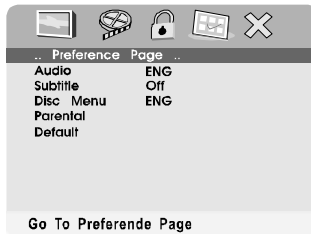

### Remarque :

1. Les sélections de langage et de sous-titres sont disponibles uniquement pour les disques qui sont enregistrés dans les langages figurant ci-dessus. Si le langage choisi n'est pas disponible, le lecteur jouera et affichera le langage enregistré originalement sur le disque.
2. Vous pouvez régler les 8 niveaux du contrôle parental, depuis le niveau le plus bas ('1' : convient aux enfants) au plus élevé ('Adulte'). Entrez le mot de passe à 4 chiffres (gauche, gauche, menu, droite) afin de le changer; le réglage par défaut est le niveau '8'. Si, à cause d'un verrouillage parental, l'appareil ne permet pas la lecture d'un disque, vous pouvez entrer le bon mot de passe afin de passer l'inspection.

## J.Menu

Lorsque vous jouez un disque DVD, le menu principal d'un disque apparaîtra à l'écran de votre téléviseur ou moniteur. Le contenu du menu variera d'un disque à l'autre. Appuyez sur la touche 'MENU' pendant la lecture afin d'afficher le menu principal. Certains disques DVD ne vous permettent de choisir les options de lecture du disque qu'en vous servant uniquement du menu principal du lecteur DVD.

## K.Jouer les CD audio

Lorsque vous jouez un CD audio, l'écran affichera la durée écoulée de la piste en cours. Utilisez les touches de pause, précédent et suivant pour naviguer à travers le CD.

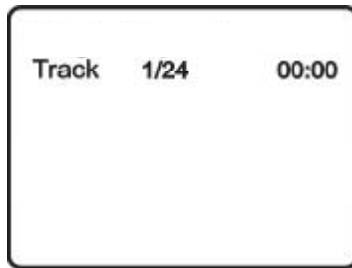

Écran de lecture du CD

## L.Jouer les disques MP3

Les disques CD-R/RW ont été encodés en format MP3 sont compatibles avec ce système. Lorsque vous insérez un CD en format MP3, le lecteur DVD lance le disque et le répertoire (dossier) sera affiché à l'écran du téléviseur.

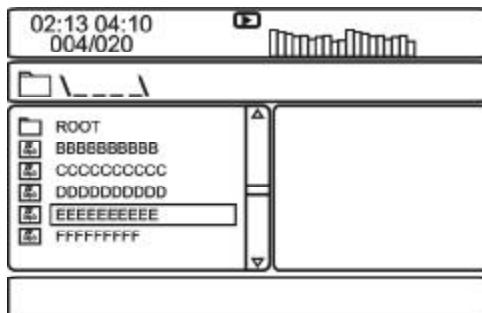



Écran du MENU MP3

Lorsqu'un disque MP3 est inséré dans l'appareil, l'écran du menu apparaît et joue automatiquement les pistes MP3. Vous pouvez utiliser l'écran du menu pour changer les dossiers et les chansons. Le système jouera les chansons dans l'ordre où ils ont été gravés sur le disque.

1. Appuyez sur la touche d'augmentation/diminution pour choisir un dossier à partir de la liste de dossiers se trouvant sur le côté gauche de l'écran.
2. Appuyez sur 'OK' pour choisir le dossier en surbrillance. Vous verrez les chansons disponibles sous le dossier.
3. Utilisez les touches d'augmentation/diminution pour choisir une chanson de la liste.  
Appuyez sur 'OK' pour choisir et lancer la lecture de la chanson en surbrillance.
4. Appuyez sur la touche 'SUIVANT' pour vous déplacer à la chanson suivante et sur 'PRÉCÉDENT' pour vous déplacer au début de la chanson précédente.

#### AVIS

- L'icône  ' situé à l'avant du nom d'un fichier indique que ceci est un dossier et non un fichier MP3.
- L'icône  ' situé à l'avant du nom d'un fichier indique que ceci est un fichier MP3.

#### **M. Jouer les fichiers JPEG**

- 1) Chargez un disque JPEG sur le plateau.
- 2) Choisissez un fichier JPEG en appuyant sur la touche d'AUGMENTATION/DIMINUTION.
- 3) Vous pouvez prévisualiser le fichier JPEG en appuyant sur la touche de LECTURE ou OK.
- 4) Appuyez sur la touche MENU pour visionner les fichiers JPEG. Un menu apparaîtra à l'écran. Appuyez sur la touche de LECTURE afin de retourner.
- 5) Appuyez sur la touche de LECTURE afin de jouer le fichier JPEG.

## N. Raccord aux accessoires

### 1. Sortie

Vous pouvez raccorder le lecteur DVD à un téléviseur afin de profiter d'un son stéréo et d'une image de haute qualité sur un autre moniteur. Changez le commutateur d'ENTRÉE/SORTIE AV à la position de sortie 'OUT' pour que l'appareil puisse sortir les signaux.

Raccordez l'une des extrémités du câble AV (prise de 3,5 mm) dans la prise AV de l'appareil. Raccordez l'autre extrémité aux prises d'ENTRÉE AV de votre téléviseur ou moniteur à travers le câble de sortie RCA optionnel (blanc = canal de gauche, rouge = canal de droite, jaune = signal vidéo).

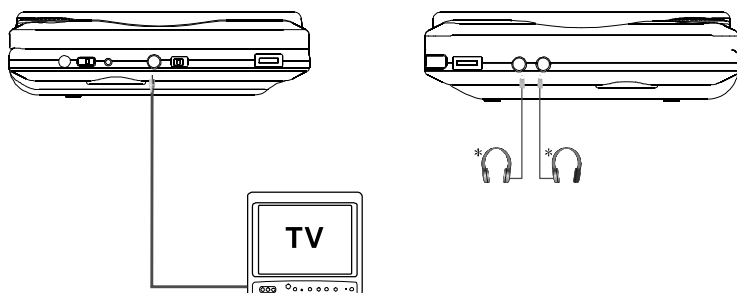

### TÉLÉVISEUR

**Remarque :** Vous pouvez utiliser un casque d'écoute avec fil pour le raccord de l'appareil. Branchez simplement le casque d'écoute dans la prise de casque, situé sur le côté gauche de l'écran du lecteur.

**Remarque :** Le raccord de la prise de casque d'écoute 1 désactive le son des haut-parleurs internes.

### 2. Entrée

Lorsque le commutateur d'ENTRÉE/SORTIE est à la position d'entrée 'IN', l'appareil peut recevoir les signaux AV.

Vous pouvez raccorder le lecteur DVD à une console de jeu/caméscope par le biais de la prise AV.

Raccordez la prise 3,5 mm du câble AV dans la prise AV du lecteur DVD. Ensuite, raccordez les fiches tricolores aux prises de sortie AV de votre console de jeu/caméscope ou autre composant.

## O. Spécifications

Disques compatibles :	DVD/CD/MP3
Système de télédiffusion :	NTSC
Dimension de l'écran d'affichage :	4,2 po
Réponse en fréquences :	20 Hz à 20 kHz
Sortie vidéo :	1 volt crête-à-crête/75 ohms, non balancée
Sortie audio :	1,4 V RMS/10 kOhms
Rapport S/B audio :	Supérieur à 60 dB
Gamme dynamique :	Supérieure à 85 dB
Laser :	Laser à semiconducteurs; longueur d'ondes : 650 nm/ 795 nm
Source d'alimentation :	9 V CC
Consommation :	7,5 W
Température de fonctionnement :	5 à 35°C
Poids :	0,46 kg
Dimensions (L x P x H) :	144 x 142 x 40 mm
Pixels du panneau :	960 x 234



## GARANTIE DES APPAREILS DE DIVERTISSEMENT DOMESTIQUE DE KOSS

Nous vous remercions d'avoir acheté cet appareil de divertissement domestique de KOSS. Votre nouvel appareil de divertissement domestique, comme tous ceux de notre production, est conforme à des normes de qualité très rigoureuses dont nous sommes très fiers. Dans des conditions d'utilisation normales, nous sommes certains qu'il vous donnera entière satisfaction, et ce, pendant de nombreuses années. Cependant, s'il survient un problème, vous êtes protégé en vertu des clauses de cette garantie. Les appareils de divertissement domestique de KOSS sont garantis contre tout défaut, tant dans les matériaux que la fabrication, pendant les périodes spécifiées ci-dessous à compter de la date d'achat par l'acheteur original, à condition que lesdits appareils aient été installés et utilisés selon les directives du guide d'utilisation.

### PRODUIT

Composants audio	1 année
Télécommande	90 jours
Radios-réveils	1 année
Audio d'auto	1 année
Casques d'écoute	90 jours
Composants de cinéma maison	1 année
Lecteurs DVD	1 an
Lecteurs DVD portatifs	1 an

### PIÈCES ET MAIN-D'OEUVRE

L'obligation de KOSS, en vertu des clauses de cette garantie, est limitée à la réparation, y compris le remplacement des pièces et le coût de la main-d'oeuvre pertinente, ou à notre discrétion, au remplacement de tout appareil de divertissement domestique qui présente des défauts de fabrication pendant la période de garantie. Les pièces de rechange fournies en rapport avec cette garantie sont couvertes pendant une période égale à la portion résiduelle de la garantie de l'équipement original.

### OBLIGATIONS DU CLIENT

L'appareil est couvert par la garantie à partir de la date de l'achat initial effectué dans un magasin au détail. Par conséquent, le propriétaire de l'appareil doit présenter la facture originale affichant clairement la date. Aucun service ne sera effectué sans présentation de la facture. Le propriétaire est seul responsable de l'appareil. Ce n'est pas le Centre de Service, tout comme il doit assumer tous les frais reliés à l'enlèvement et la réinstallation des composants audio d'auto et de cinéma maison.

### EXCLUSIONS DE LA GARANTIE

Cette garantie ne s'applique qu'aux appareils de divertissement domestique de KOSS achetés et utilisés au Canada. Cette garantie ne s'applique ni à l'apparence esthétique ni aux accessoires, y compris, mais ne s'y limitant pas, aux antennes, boîtier, pièces du boîtier, boutons, piles, couvercles, câbles de raccord, cassettes et disques compacts. En outre, cette garantie ne s'applique pas non plus aux dommages causés par ou survenus lors de la manutention, le transport, le déballage, l'installation, les réglages effectués par le client et mentionnés dans le guide d'utilisation, les réparations ou le remplacement des pièces fournies par un service autre que le Centre de Service et de Réparations de KOSS, à tout mauvais fonctionnement ou toute panne causée par ou résultant de conditions environnementales anormales, de réparations inadéquates effectuées par un service non autorisé, un entretien inadéquat, des réparations ou modifications effectuées par le client, de mauvais traitements ou un fonctionnement inadéquat, la négligence, un accident, un incendie, une inondation ou tout autre cas de force majeure (désastres naturels, par exemple), incluant le branchement à un circuit dont la tension est incorrecte.

La garantie de cet appareil de divertissement domestique ne s'applique qu'à l'acheteur au détail initial. Cette garantie est nulle en cas d'utilisation commerciale de l'appareil ou à des fins de location, ou si les numéros de série ont été modifiés, égratignés ou effacés.

KOSS se réserve le droit de changer la conception de cet appareil et d'y apporter des modifications ou des améliorations, sans avoir l'obligation d'effectuer les mêmes changements aux appareils fabriqués auparavant. Ce qui précède remplace toute autre garantie explicite ou implicite et KOSS n'assume aucune responsabilité ni n'autorise quiconque d'accepter en son nom toute obligation ou responsabilité liée à la vente, à l'entretien ou aux réparations de ce produit. En aucune circonstance, KOSS et ses détaillants KOSS ne seront responsables des dommages spéciaux ou indirects résultant de l'utilisation de ce produit ni de tout retard dans l'application de cette garantie attribuable à des causes indépendantes de notre volonté.

En vertu de certaines lois provinciales ou fédérales, l'acheteur peut avoir d'autres droits spécifiques et, si certaines clauses de cette garantie sont interdites en vertu de ces lois, ces clauses seront nulles et non avenues, mais les autres clauses de cette garantie resteront en vigueur.

### COMMENT OBTENIR LES SERVICES OU RÉPARATIONS

Si vous avez besoin de service, vous pouvez obtenir tous les renseignements sur le service et les réparations en vous adressant au marchand KOSS qui vous a vendu cet appareil, ou en communiquant directement avec nous :

#### SERVICE SONIGEM

300 Alden Road  
Markham, Ontario  
L3R 4C1

TÉLÉPHONE : (905) 940-5089

FAX : (905) 940-2303

SANS FRAIS : 1-800-287-4871